

IMPLANTAÇÃO - PLANALTIMÉTRICO
Escala 1/1000

- LEGENDA**
- 1 - Pó de Pedra - e = 1,5cm
 - 2 - Pavimentação com Pedras Irregulares - e = 10,0 a 15,0cm
 - 3 - Clichio de Argila - e = 7,0cm
 - 4 - Solo Compactado - e = 20,0cm
 - 5 - Meio-Fio a Executar

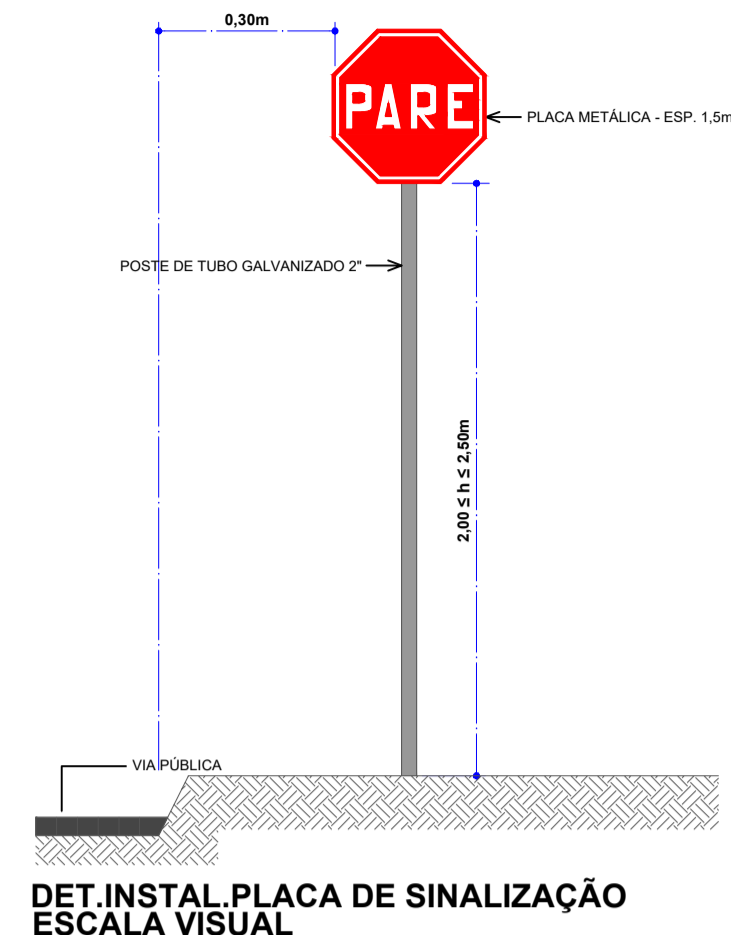

MEIO - FIO SIMPLES EXTRUSADO

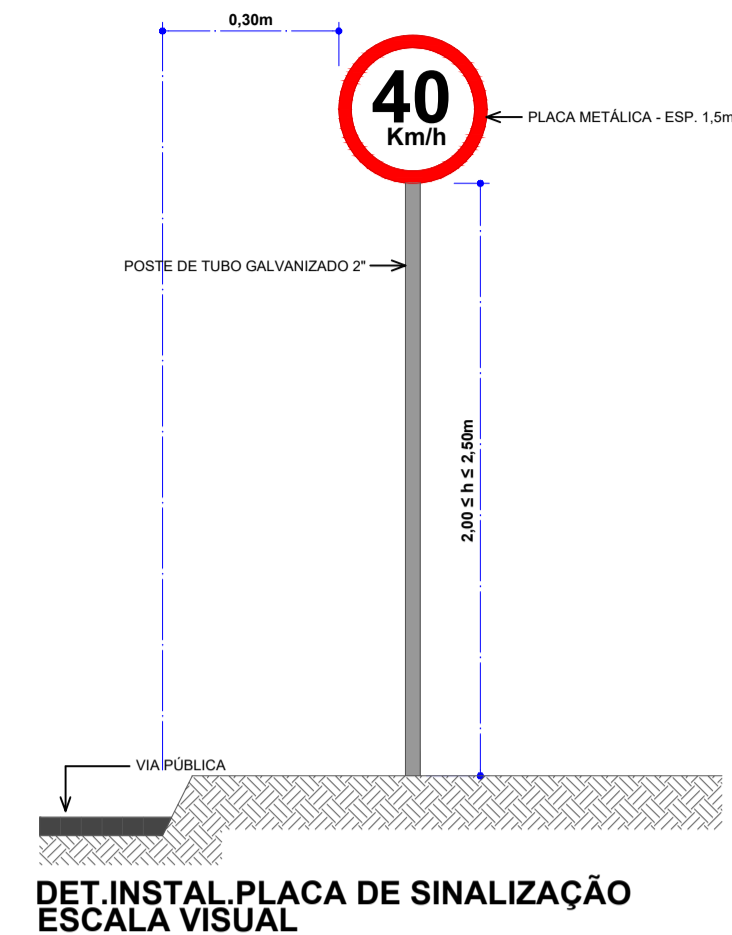
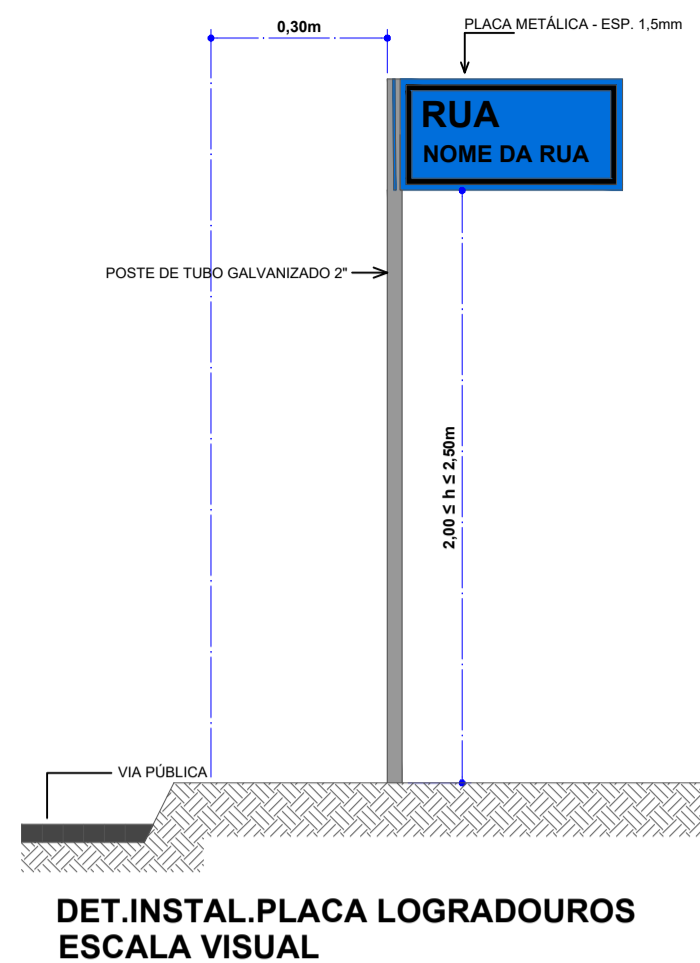
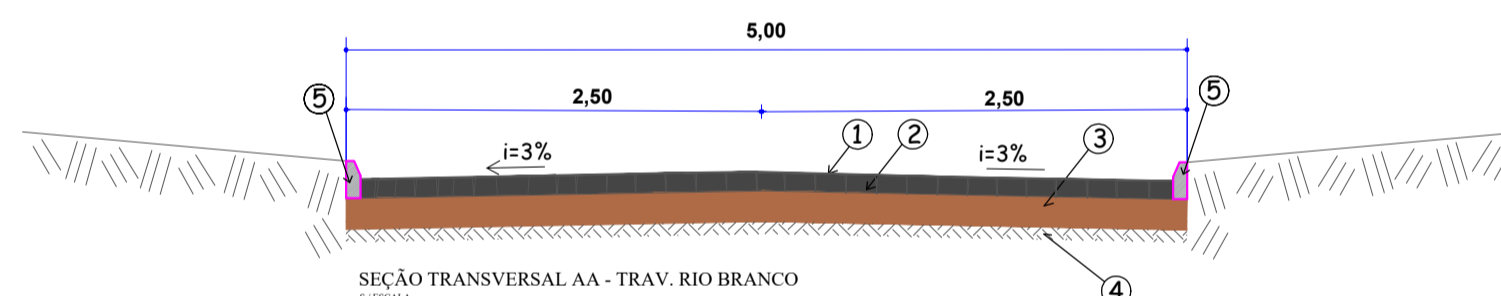
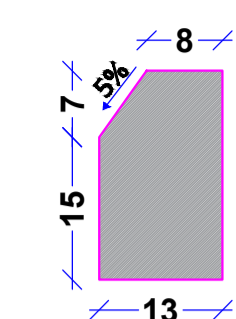

CONSUMO DE MATERIAIS:
ÁREA DE FORMA = 0,44 m²/m
VOLUME DE CONCRETO = 0,027 m³/m
CONCRETO Fck = 150 Kg/cm²
DETALHE MEIO FIO
ESCALA VISUAL



R-19 - Velocidade Máxima Permitida	
Forma	Cor
Circular	Fundo Branca
	Letras Vermelha
	Orla Branca
	Orla interna Branca
	Orla externa Vermelha
	Letras Branca
Via Urbana	0,50
Via Urbana	0,075
Via Urbana	0,075

DETALHE PLACA R-19



R-1 - Parada Obrigatória	
Forma	Cor
Octogonal	Fundo Vermelha
	Simbolo Branca
	Orla interna Branca
	Orla externa Vermelha
	Letras Branca
Via Urbana	0,35
Via Urbana	0,028
Via Urbana	0,014

DETALHE PLACA R-1

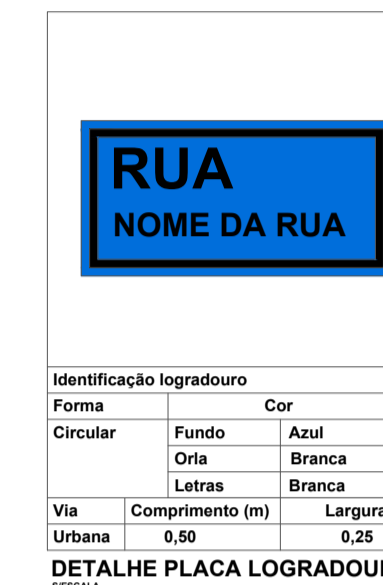

Identificação logradouro	
Forma	Cor
Circular	Fundo Azul
	Orla Branca
	Letras Branca
Via Urbana	0,50
Via Urbana	0,25

DETALHE PLACA LOGRADOURO

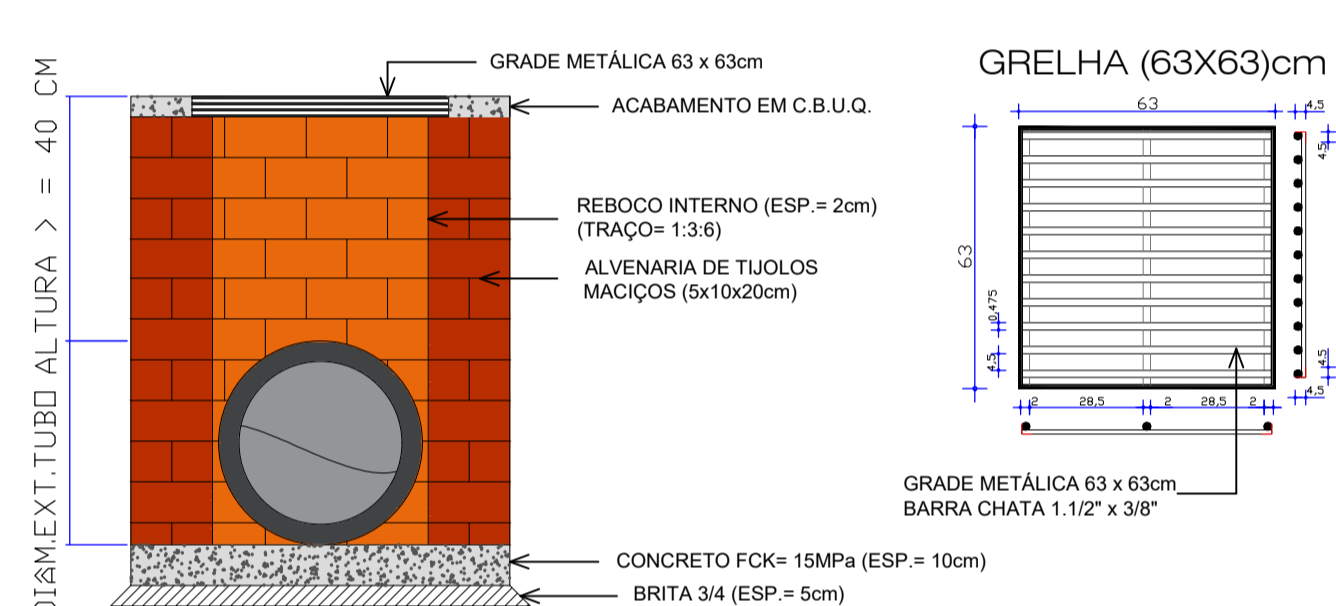
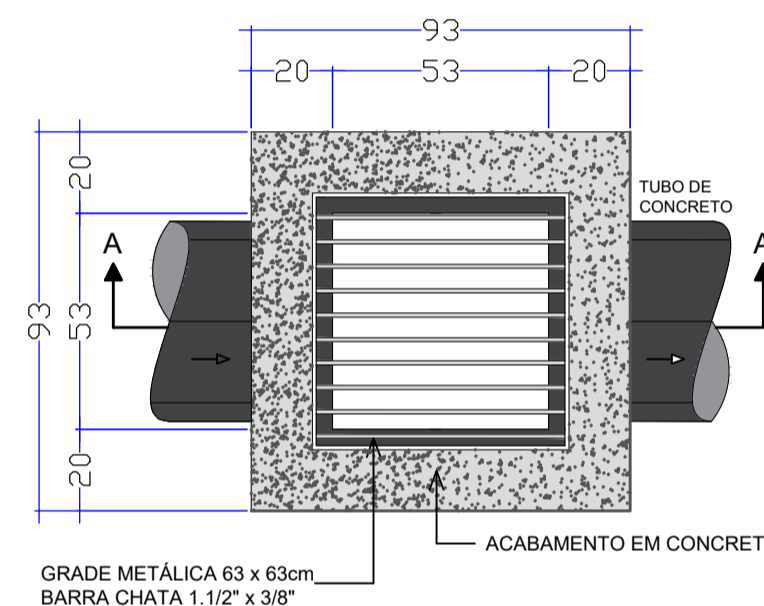

DETALHE 07 -CAIXA COLETORA C/BOCA DE LOBO - TUBO Ø40cm
Escala 1:25

- CONVENÇÕES**
- Meio - Fio concreto a executar
 - Meio - Fio concreto existente
 - Cordão de pedras a executar
 - Entrada Veiculos
 - Poste de Energia Existente
 - Boca de Lobo Existente
 - Calçamento Pedras Irregulares a Executar - Área = 305,38m²
 - Calçamento Existente

Obs.: Deverá ser previsto meio fio rebaixado nos acessos as residências onde houver entrada de veículos.

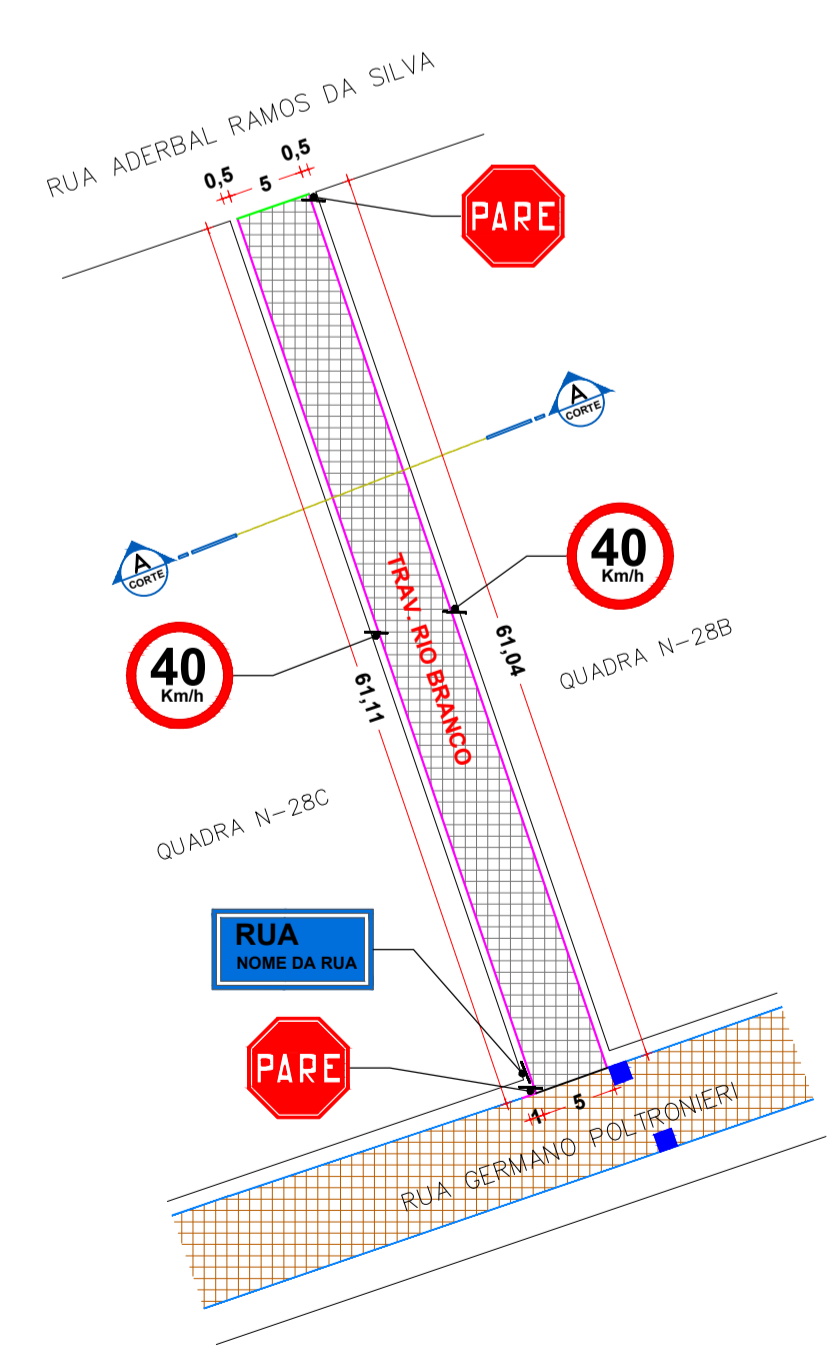
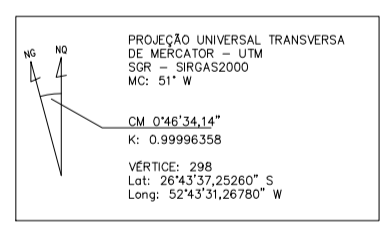

IMPLANTAÇÃO - PLANTA TÉCNICA
Escala 1/500
Área = 305,38m²

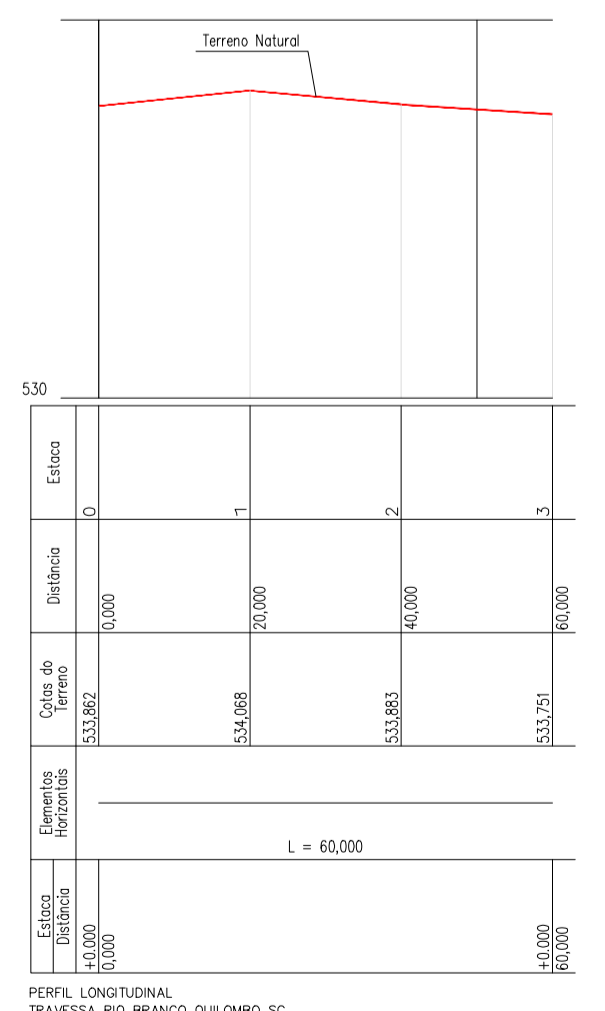

PERFIL LONGITUDINAL
TRAVESSA RIO BRANCO QUILOMBO SC
ESCALAS H: 1:1000 - V: 1:100

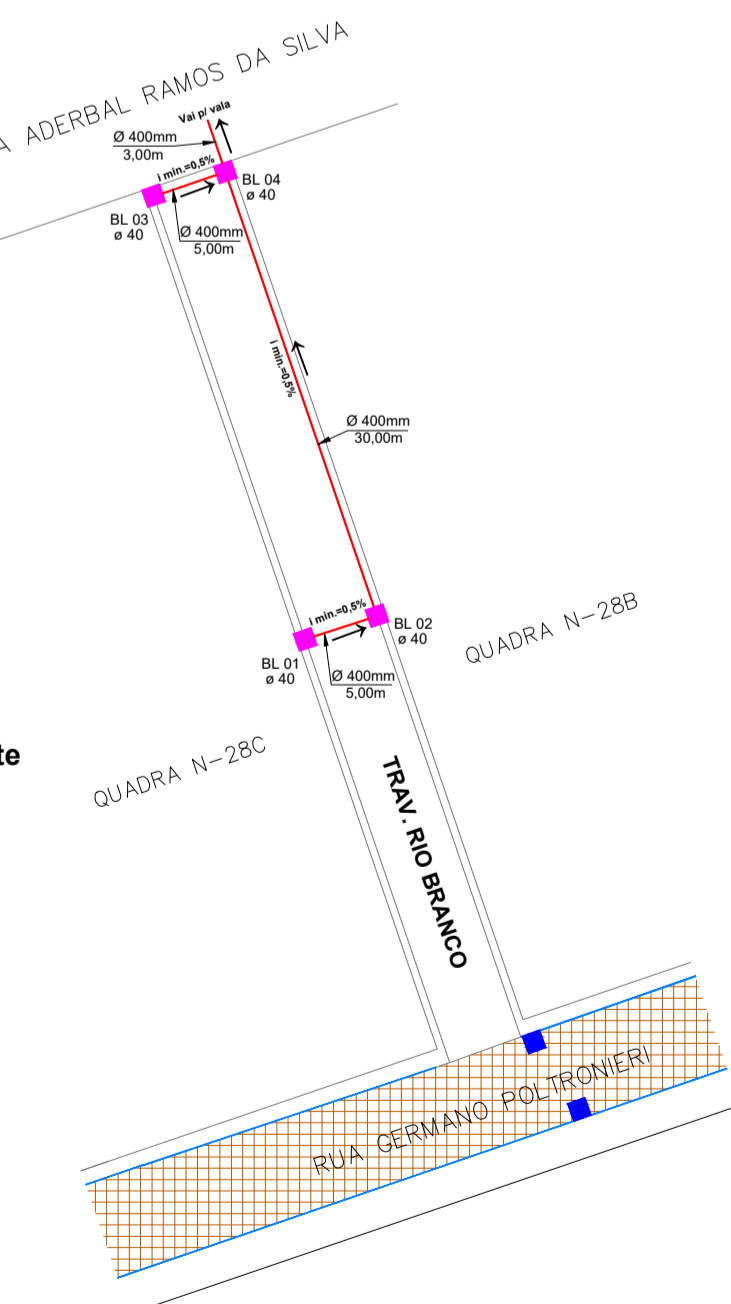
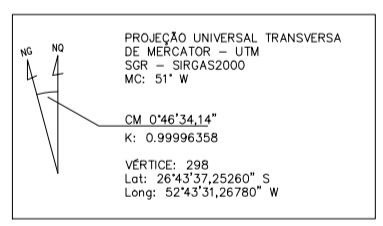

IMPLANTAÇÃO - DRENAGEM PLUVIAL
Escala 1/500

- LEGENDA**
- Boca de Lobo
 - Boca de Lobo Existente
 - Tubulação Ø indicado
 - Tubulação existente



PROJETO ARQUITETÔNICO	
PAVIMENTAÇÃO COM PEDRAS IRREGULARES	
PEDRAS IRREGULARES NA TRAVESSA RIO BRANCO	
ENDEREÇO:	TRAVESSA RIO BRANCO QUILOMBO - SC
PROPRIETÁRIO:	PREFEITURA MUNICIPAL DE QUILOMBO - SC CNPJ 03.021.865/0001-61
RESPONSÁVEL TÉCNICO:	Engº Civil Amarildo M. Ribeiro - CREA-SC 156004-7
RESPONSÁVEL TÉCNICO:	Engº Civil Jean C. Tortelli - CREA-SC 182379-4
DESENHO CAD:	Eiveltro Jesus Passini - CFT-01901295907 Jaison R. dos Santos - CREA-SC 178513-5
DESCRIÇÃO	PLANALTIMÉTRICO, PERFIL LONGITUDINAL, IMPLANTAÇÃO - PLANTA TÉCNICA, IMPLANTAÇÃO - DRENAGEM PLUVIAL, CONVENÇÃO E DETALHES.
PRANCHA:	ARQ.-02/02
ÁREA TOTAL:	305,38m ² ESCALA: INDICADA
CONTATO:	E-MAIL: amnoroste@amnoroste.org.br - TEL: (49)3344-1991